

УСТРОЙСТВО КОНТРОЛЯ ПЕРЕГРУЗА ЛИФТА
УКП2.4-4М

Руководство по эксплуатации

2021

Оглавление

1. Назначение	3
2. Технические данные	4
3. Принцип действия.....	5
4. Маркирование	8
5. Указание мер безопасности.....	9
6. Подготовка к работе.....	9
7. Порядок установки.....	9
8. Быстрый ввод в эксплуатацию	14
9. Техническое обслуживание.....	15
10. Настройка устройства.....	15
11. Калибровка устройства.....	21
12. Возможные неисправности и методы их устранения	23
13. Комплект поставки	24
14. Правила хранения	24
15. Транспортирование.....	24
16. Свидетельство о приемке	24
17. Гарантии изготовителя (поставщика).....	25
18. Сведения о рекламациях.....	25
Гарантийный талон	25
Приложение	28

1. Назначение

Настоящее руководство содержит информацию о технических параметрах, сведения по настройке, подключению и запуску устройства контроля перегруза лифта УКП2.4-4М (далее УКП2.4-4М), производства компании ZHONGHANG ELECTRONIC MEASURING INSTRUMENTS CO., LTD (ZEMIC), КНР.

УКП2.4-4М состоит из первичного преобразователя, вторичного преобразователя и амортизаторов.

Первичный преобразователь состоит из 4-х преобразователей веса (тензорезисторных датчиков) ДТЛ-1, соединительной коробки и кабеля для подключения к вторичному преобразователю.

Преобразователи веса установлены на амортизаторах, которые служат для их защиты от динамических воздействий при движении лифта.

Вторичный преобразователь представляет собой электронный прибор ПТЛ-2.

УКП2.4-4М не является средством измерения.

УКП2.4-4М предназначено для контроля загрузки кабины лифта путём аналого-цифрового преобразования сигналов тензометрических датчиков в числовые значения с последующим их выводом на дисплей прибора, а также формирования дискретных сигналов релейных выводов типа «сухой контакт» для сигнализации уровней загрузки.

УКП2.4-4М устанавливается в защищенных от воздействия агрессивных газов и паров местах.

Устройство сохраняет свои технические характеристики в рабочем интервале температур от -10°C до $+50^{\circ}\text{C}$ и относительной влажности воздуха не более 95% при температуре до $+30^{\circ}\text{C}$.

УКП2.4-4М устанавливается на пассажирские, грузовые и прочие лифты, а также, лифты, изготовленные по индивидуальным проектам.

Перед использованием УКП2.4-4М необходимо внимательно ознакомиться с настоящим руководством и пройти инструктаж по технике безопасности.

Все работы должны проводиться персоналом, имеющим соответствующий допуск.

2. Технические данные

Технические характеристики УКП2.4-4М содержатся в таблице 1:

Таблица 1

№	Наименование параметра	Значение
1	Напряжение питания	~ 220±20 В 50±1 Гц 24±2 В пост. тока (опционально)
2	Потребляемая мощность, не более	6 Вт
3	Максимальный ток, коммутируемый релейными выходами при переменном напряжении 220 В	10 А
4	Режим работы	непрерывный
5	Количество релейных программируемых выходов	3 или 4 (опционально)
6	Диапазон настройки срабатывания порогов загрузки наличие пассажира 50% (опционально) 90% 110%	задаётся в кг 0-50 кг 0-9999 кг 0-9999 кг 0-9999 кг
7	Максимальная нагрузка на один датчик ДТЛ-1	1000 кг
8	Количество разрядов дисплея	4
9	Диапазон рабочих температур	от -10°C до +50°C
10	Влажность	15...95%
11	Степень защиты по IEC 60529 (DIN 40050, ГОСТ 14254-96) прибора датчиков и соединительной коробки	IP54 IP67
12	Средний полный срок службы, не менее	10 лет
13	Верхний предел преобразований (ВПП)	4000 кг
14	Нижний предел преобразований	1 или 5 кг
15	Пределы допускаемой приведенной основной погрешности преобразования, не более	± 0,5% от ВПП
16	Продолжительность цикла преобразования, не более	2 с
17	Пределы допускаемой дополнительной погрешности УКП2.4-4М, вызванной отклонением напряжения питания от номинального 220 В в рабочем диапазоне, не более	± 0,1% от ВПП
18	Пределы допускаемой дополнительной погрешности УКП2.4-4М, вызванной отклонением температуры окружающей среды от 20°C до любой температуры в пределах интервала рабочих температур на каждые 10°C, не более	± 0,2% от ВПП

Габаритные размеры и массы составных частей комплекта УКП2.4-4М приведены в таблице 2:

Таблица 2

№	Наименование	Габаритные размеры не более, мм			Масса не более, кг
		длина	ширина	высота	
1	Прибор ПТЛ-2	140	96	40	0,6
2	Соединительная коробка	70	50	40	0,2
3	Датчик веса и амортизатор в сборе	200	80	47	0,5
4	Длина соединительного кабеля				
	датчик - соединительная коробка	1550	-	-	-
	соединительная коробка - ПТЛ-2	5000	-	-	-

Погрешность выдачи дискретного сигнала на релейных выходах (порога срабатывания) не превышает основную погрешность преобразований согласно таблице 1.

Прибор УКП2.4-4М оснащён звуковой индикацией включения питания, нажатия кнопок и перегруза.

УКП2.4-4М обеспечивает обнуление массы кабины лифта (величина равная ВПП минус грузоподъемность лифта). Так же присутствует функция автоматического обнуления приобретённого веса в заданном диапазоне.

УКП2.4-4М соответствует по стойкости к воздействию механических внешних воздействующих факторов группе М3 механического исполнения по ГОСТ 17516.1-90.

3. Принцип действия

В основу работы прибора положен мостовой метод измерения. Структурная схема прибора приведена на рисунке 1.



Рисунок 1

Принципиальная схема датчика веса приведена на рисунке 2.

Датчики веса представляют собой герметизированный упругий элемент, на поверхность которого нанесён симметричный полный измерительный мост, собранный на тензорезисторах R1, R2, R3 и R4. Резисторы R7, R9 обеспечивают нормирование отклонения рабочего коэффициента преобразования. Резисторы R5 и R6 предназначены для нормирования температурного отклонения начального коэффициента преобразования, а резисторы R10 и R8 нормируют температурное отклонения рабочего коэффициента преобразования. Благодаря такой схеме измерительного моста, выходной сигнал имеет фактически линейную зависимость от прикладываемой нагрузки к упругому элементу при неизменном напряжении питания.

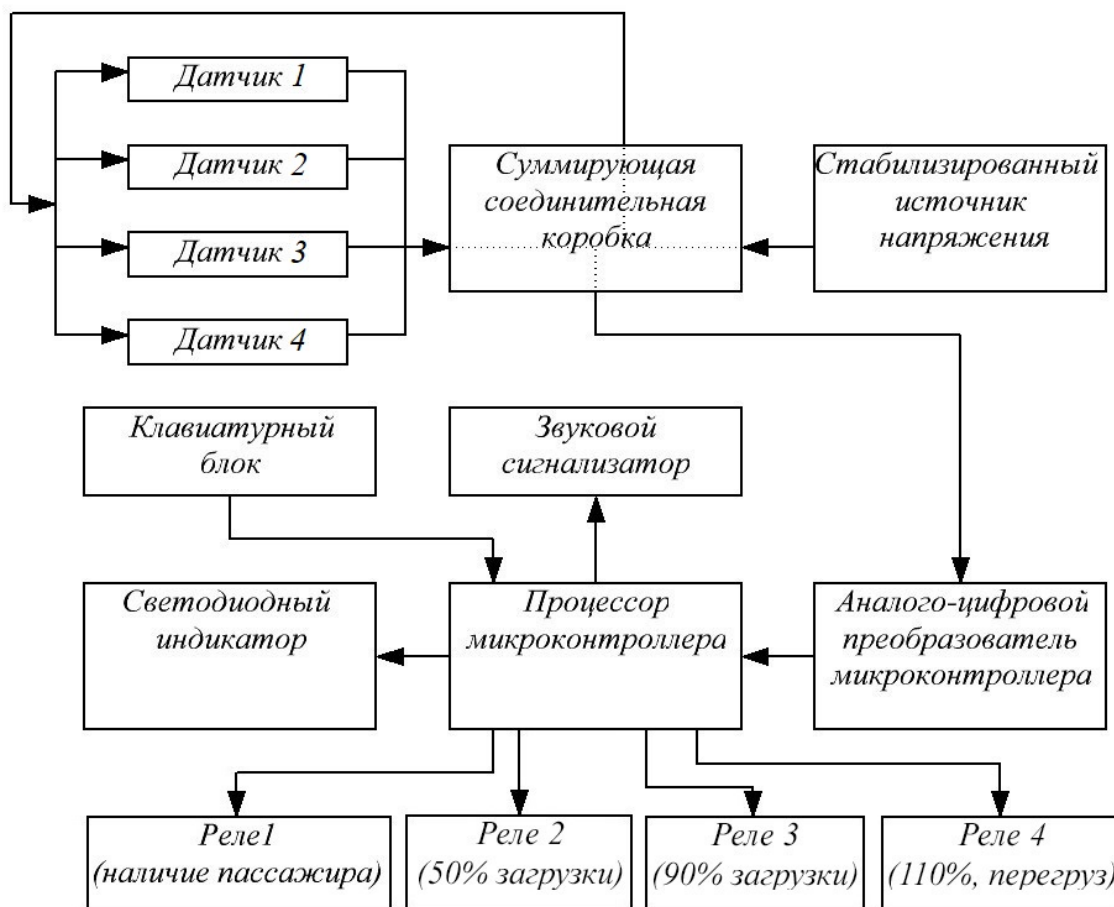

Рисунок 2

На вывод 1 датчиков через суммирующую соединительную коробку подаётся питание +3,3 В относительно вывода 4 датчиков со стабилизированного внутреннего источника питания. Положительный относительно вывода 2 выходной сигнал датчиков подаётся на вывод 3 и далее через суммирующую соединительную коробку попадает в аналого-цифровой преобразователь контроллера блока управления ПТЛ-2. Вывод 5 является экранирующим.

Цветовая маркировка проводов соединительной коробки и их назначение приведено в таблице 3.

Таблица 3

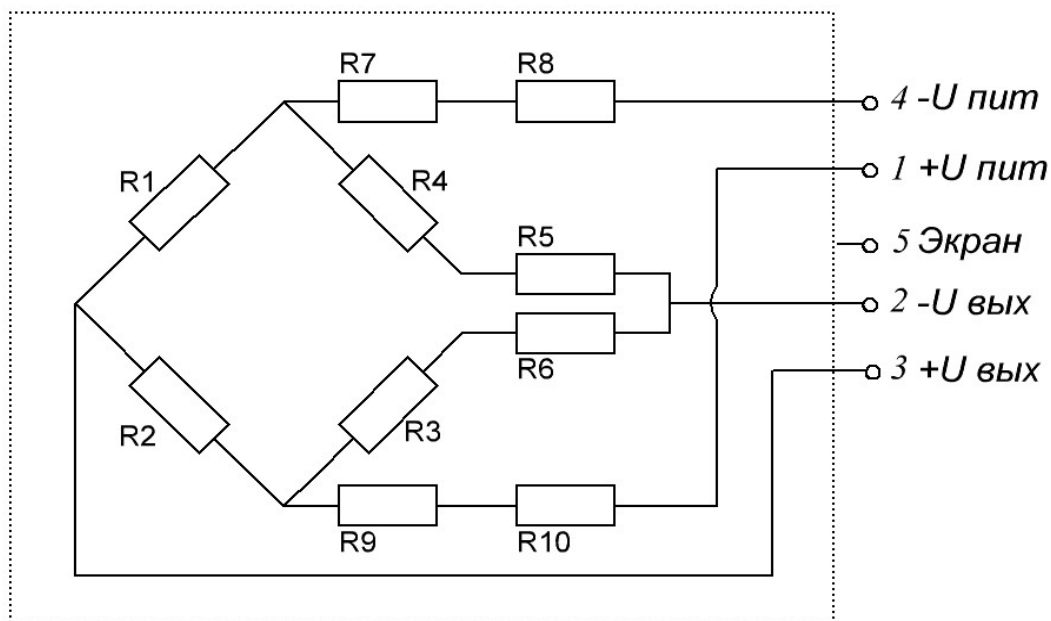
Цветовая маркировка	Назначение
Чёрный	Питание -
Красный	Питание +
Белый	Выходной сигнал -
Зелёный	Выходной сигнал +

Аналоговый сигнал, преобразованный в цифровую форму, передаётся в центральный процессор контроллера блока управления ПТЛ-2.

Центральный процессор микроконтроллера блока управления ПТЛ-2 на основе полученного сигнала цифровой формы производит вычитание веса пустой кабины из измеренного веса и дальнейшее визуальное отображение этой разности в числовом виде на четырёхразрядном семисегментном светодиодном индикаторе. В случае достижения одного из заданных пределов,

происходит индикация через сигнальные светодиоды, расположенные справа от числового индикатора на лицевой панели блока управления ПТЛ-2.

В случае достижения предела соответствующего порогу перегруза контроллер произведёт оповещение с помощью звукового сигнализатора.

Микроконтроллер блока управления ПТЛ-2 одновременно с индикацией производит управление тремя независимыми реле, обеспечивающими коммутацию выходов типа «сухой контакт». Структурная схема коммутируемых выводов реле приведена на рисунке 3.



Рисунок 3

Рисунок 3 отображает коммутацию выводов в случае отсутствия питания блока управления ПТЛ-2. Подробно режимы работы реле описаны в таблицах 6 и 7.

Настройка УКП2.4-4М осуществляется с помощью клавиатурного блока, представленного тремя функциональными клавишами на лицевой панели блока управления ПТЛ-2.

4. Маркирование

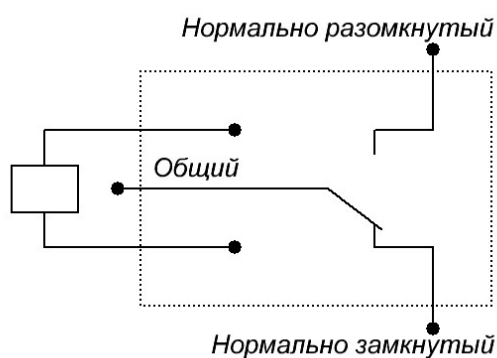
Маркирование наносится на лицевую панель блока управления ПТЛ-2 и должно содержать следующие данные:

- наименование и модель прибора;
- товарный знак и название предприятия изготовителя;
- условные обозначения функциональных клавиш;
- обозначения индицирующих светодиодов;
- параметры питания;
- заводской номер.

5. Указание мер безопасности

К работе с прибором допускаются работники, знающие правила безопасности при работе с высоким напряжением и имеющие допуск к работе с напряжением до 1000 В.

Перед началом работ необходимо внимательно ознакомиться с настоящим руководством.

Запрещается:

- эксплуатировать незаземлённый прибор;
- открывать корпус ПТЛ-2 или других частей УКП2.4-4М, присоединять или отсоединять кабели при включенном напряжении питания;
- прикладывать к датчикам нагрузку свыше допустимой.

Класс защиты прибора от поражения электрическим током – 1 по ГОСТ 12.2.007.0-75.

6. Подготовка к работе

Перед началом работ необходимо ознакомиться с настоящим руководством.

Распаковать и произвести визуальный осмотр на предмет целостности составных частей прибора, а также проверить комплектацию.

После распаковки необходимо выдержать составные части УКП2.4-4М при температуре от плюс 10°С до плюс 35°С не менее 6 часов.

7. Порядок установки

После проведения подготовительных работ необходимо установить датчики на опорной раме лифта и закрепить болтами М12, не затягивая их до конца.

Расположение датчиков под кабиной лифта представлено на рисунке 4.



Рисунок 4

Установить кабину лифта на датчики таким образом, чтобы крепёжные отверстия кабины совпадали с крепёжными отверстиями датчиков. В случае несовпадения крепёжных отверстий, изменить расположение датчиков в горизонтальной плоскости на опорной раме до полного их совпадения и закрепить кабину лифта, вкрутив шпильки до упора в датчик, после чего зафиксировать шпильку контргайкой. Габаритные и присоединительные размеры датчика с амортизатором приведены на рисунке 5.

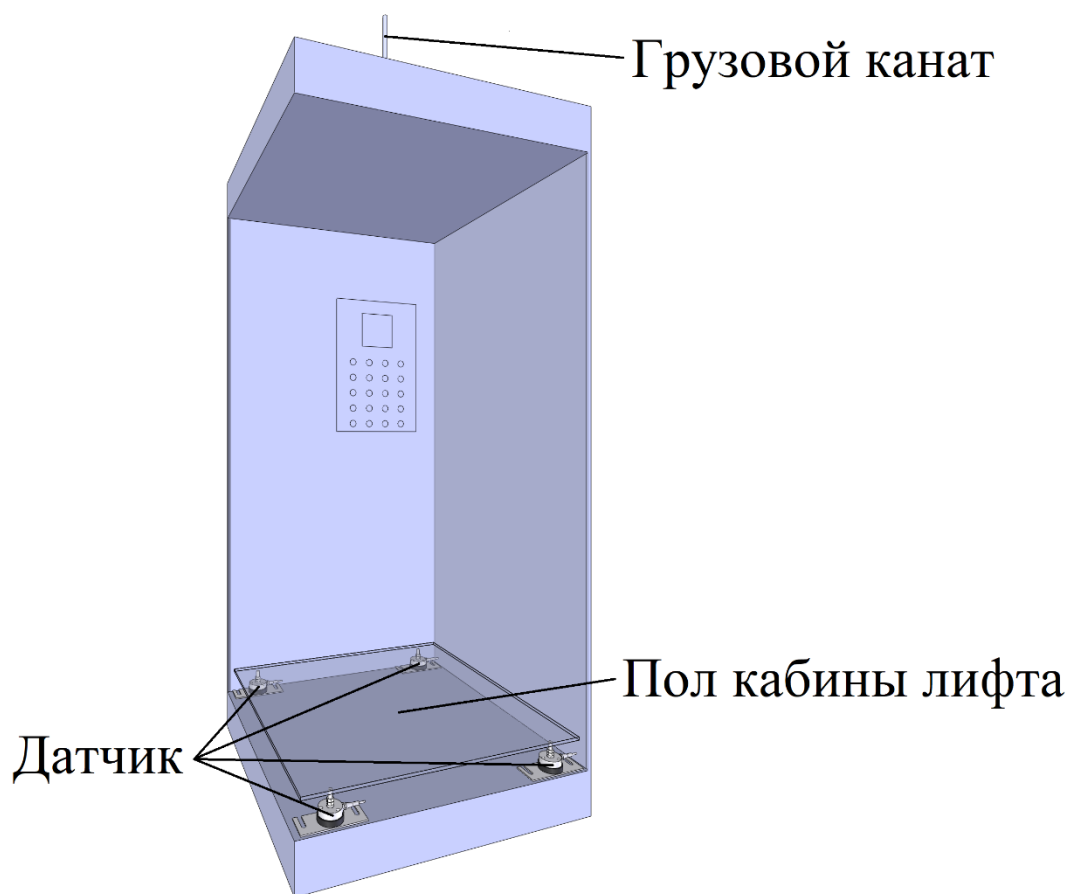

Рисунок 5

Затянуть крепёжные болты датчиков и зафиксировать шпильку контргайкой. Болты и шпильки не входят в комплект поставки.

Надёжно закрепить ПТЛ-2 на опорной раме лифта, закрепить кабели стяжными хомутами. Габаритные и присоединительные размеры прибора приведены на рисунке 6.

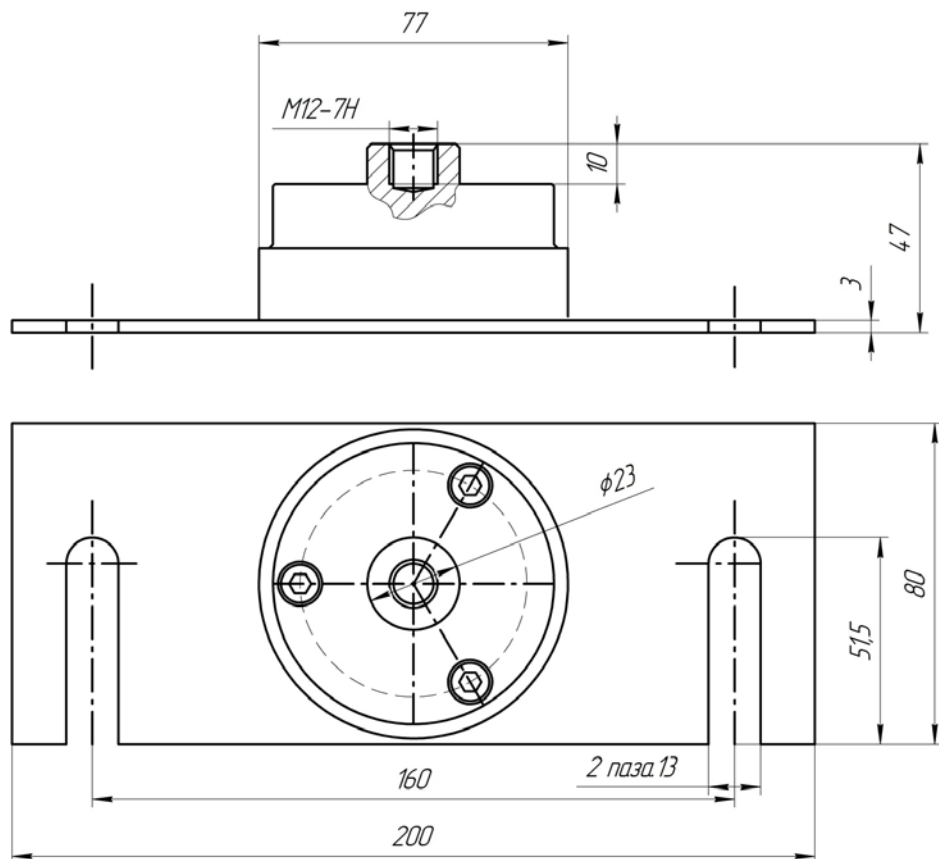

Рисунок 6

Произвести подключение прибора согласно настоящему руководству.

Назначение выводов присоединительной колодки прибора приведено на рисунке 7.

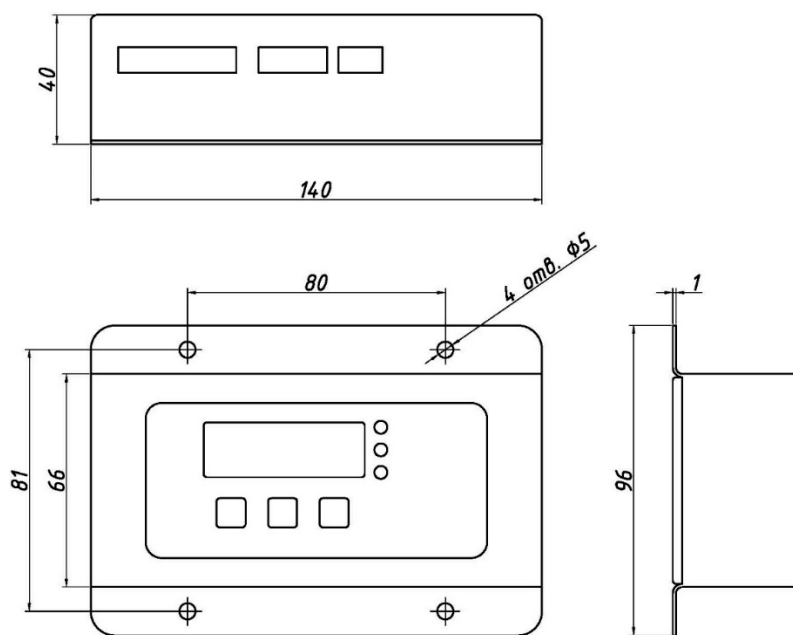

Рисунок 7

Маркировка выводов нанесена на корпусе под разъёмами. Назначение выводов на присоединительной колодке приведено в таблице 4.

Дополнительные опции:

- интерфейс CAN/RS232/RS485
- дополнительное реле 50% ВПП
- аналоговый выход 0-20мА
- аналоговый выход 0-10В
- отключающий вход (удержание)

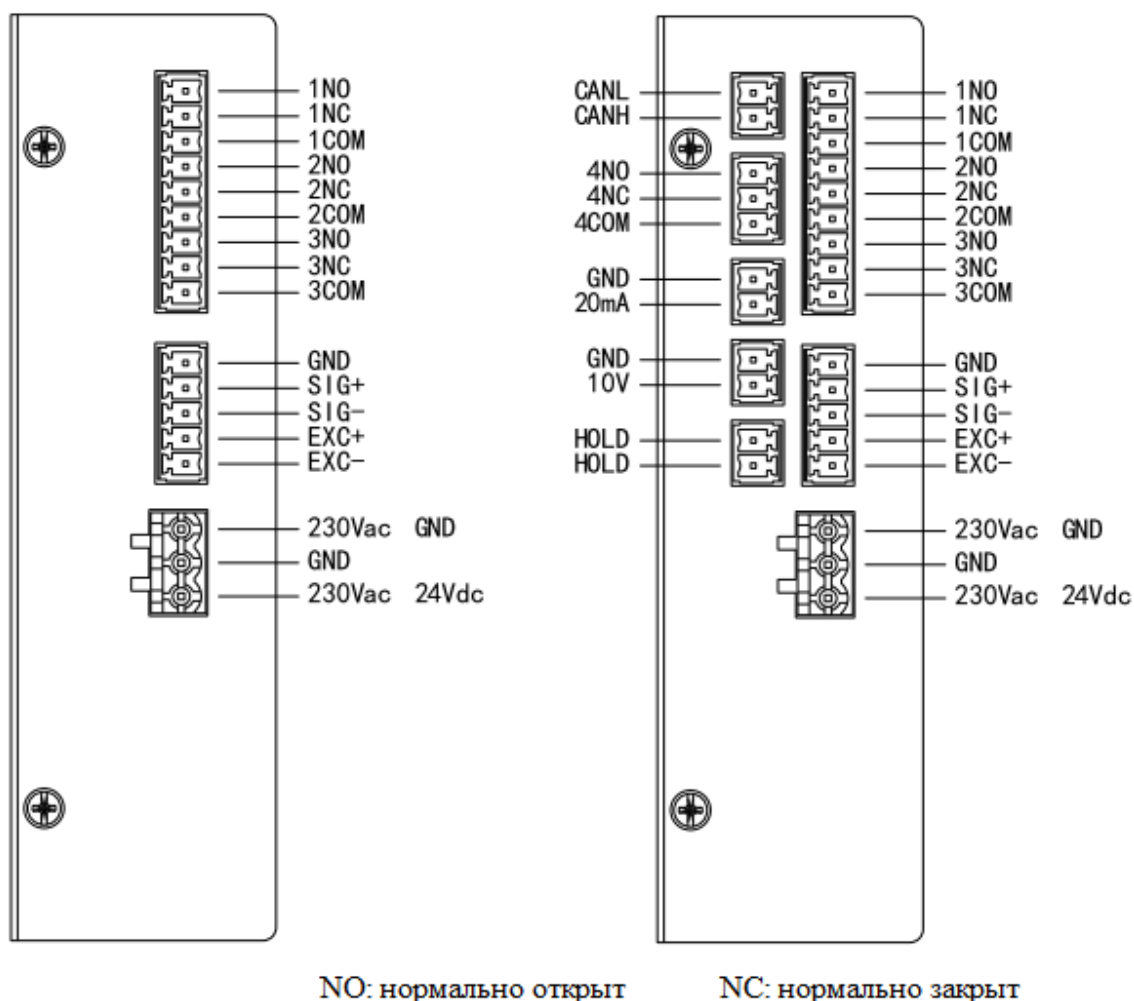
Таблица 4

Обозн.	Вывод	Назначение
1NO	НР реле НП	нормально разомкнутый выход реле сигнала наличия пассажира
1NC	НЗ реле НП	нормально замкнутый выход реле сигнала наличия пассажира
1COM	Вход реле НП	вход реле наличия пассажира
2NO	НР вход реле 90%	нормально разомкнутый выход реле сигнала 90%
2NC	НЗ реле 90%	нормально замкнутый выход реле сигнала 90%
2COM	Вход реле 90%	вход реле 90%
3NO	НР вход реле 110%	нормально разомкнутый выход реле сигнала 110%
3NC	НЗ реле 110%	нормально замкнутый выход реле сигнала 110%
3COM	Вход реле 110%	вход реле 110%
GND	Экран датчиков	экранирующий вывод датчиков, подключается к экрану кабеля (при использовании четырёхжильного кабеля не используется)
SIG+	Сигнал датчиков +	вход аналогового сигнала датчиков (зелёный провод соединительной коробки)
SIG-	Сигнал датчиков –	вход аналогового сигнала датчиков (белый провод соединительной коробки)
EXC+	Питание датчиков +	подача питания датчиков (красный провод соединительной коробки)
EXC-	Питание датчиков –	подача питания датчиков (чёрный провод соединительной коробки)
230Vac	Питание прибора, переменный ток	к этим выводам подсоединяются провода питания прибора
24Vdc/ GND	Питание прибора, постоянный ток	к этим выводам подсоединяются провода питания прибора
CANL	Шина CAN(-)	Интерфейс CAN (низкий уровень) (опция)
CANH	Шина CAN(+)	Интерфейс CAN (высокий уровень) (опция)
4NO	НР вход реле 50%	нормально разомкнутый выход реле сигнала 50% (опция)
4NC	НЗ реле 50%	нормально замкнутый выход реле сигнала 50% (опция)
4COM	Вход реле 50%	вход реле 50% (опция)
GND	Аналоговый выход (-)	Интерфейс аналогового выхода тока (0-20мА), сигнал минус (опция)
20mA	Аналоговый выход (+)	Интерфейс аналогового выхода тока (0-20мА), сигнал плюс (опция)
GND	Аналоговый выход (-)	Интерфейс аналогового выхода напряжение (0-10В), сигнал минус (опция)
10V	Аналоговый выход (+)	Интерфейс аналогового выхода напряжение (0-10В), сигнал плюс (опция)
HOLD	Вход сигнала двери кабины	Отключающий вход (удержание) (опция)
HOLD	Вход сигнала двери кабины	Отключающий вход (удержание) (опция)
	Заземление прибора	вывод для подключения заземления прибора

8. Быстрый ввод в эксплуатацию

















Калибровка прибора ПТЛ-2 требуется в случае замены датчиков.

Отделом технического контроля (ОТК) предприятия-изготовителя проведены приемосдаточные испытания на соответствие требованиям настоящего РЭ, о чем сделана запись в разделе 16.

В случае необходимости перекалибровки ПТЛ-2 на месте эксплуатации, её необходимо проводить контрольными гирями (грузами). Рекомендованная общая масса эталонных грузов не менее 20...50% ВПП. Перекалибровка должна проводиться согласно требованиям настоящего руководства.

При отключенном источнике питания все выходные контакты реле прибора ПТЛ-2 находятся в состоянии, соответствующем таблицам истинности (см. таблицу 6 и таблицу 7), все светодиоды погашены.

Подать питание на УКП2.4-4М.

Для входа в меню настроек, одновременно нажмите кнопки  и 	
Для обнуления массы пустой кабины, убедитесь, что кабина пуста и нажмите кнопку  Обнуление массы пустой кабины также можно произвести длинным нажатием клавиши  в режиме отображении текущего веса.	
Запустится 10 секундный отсчёт, в процессе которого масса обнулится	
Для установки грузоподъёмности лифта нажмите кнопку 	
Если требуемая грузоподъёмность лифта равна 400 кг, то нажмите кнопку  Если требуемая грузоподъёмность отличается от 400, попеременными нажатиями кнопок  и  установите требуемое значение грузоподъёмности и нажмите кнопку 	
Для выхода из меню настройки нажмите кнопку 	

В процессе загрузки лифта при достижении установленных значений срабатывают соответствующие контакты реле прибора, о чем свидетельствуют загорающиеся индицирующие светодиоды.

Примечание. Для исключения «дребезга» контактов реле каждое из них срабатывает при достижении соответствующего ему порога (значения), обратное срабатывание – при снижении загрузки лифта до уровня порога минус 5 кг.

9. Техническое обслуживание

Техническое обслуживание УКП2.4-4М необходимо производить в соответствии с требованиями данного РЭ и в порядке, установленными инструкцией по эксплуатации на лифт, в котором оно применяется.

Все работы, связанные с обслуживанием, должны выполняться при строгом соблюдении правил техники безопасности.

10. Настройка устройства

В случае необходимости УКП2.4-4М позволяет провести самостоятельную настройку с помощью пользовательского и служебного меню.

Настройка прибора осуществляется функциональными кнопками, расположенными на лицевой панели, общий вид которой приведён на рисунке 9.







Рисунок 8

Назначение элементов лицевой панели приведено в таблице 5.

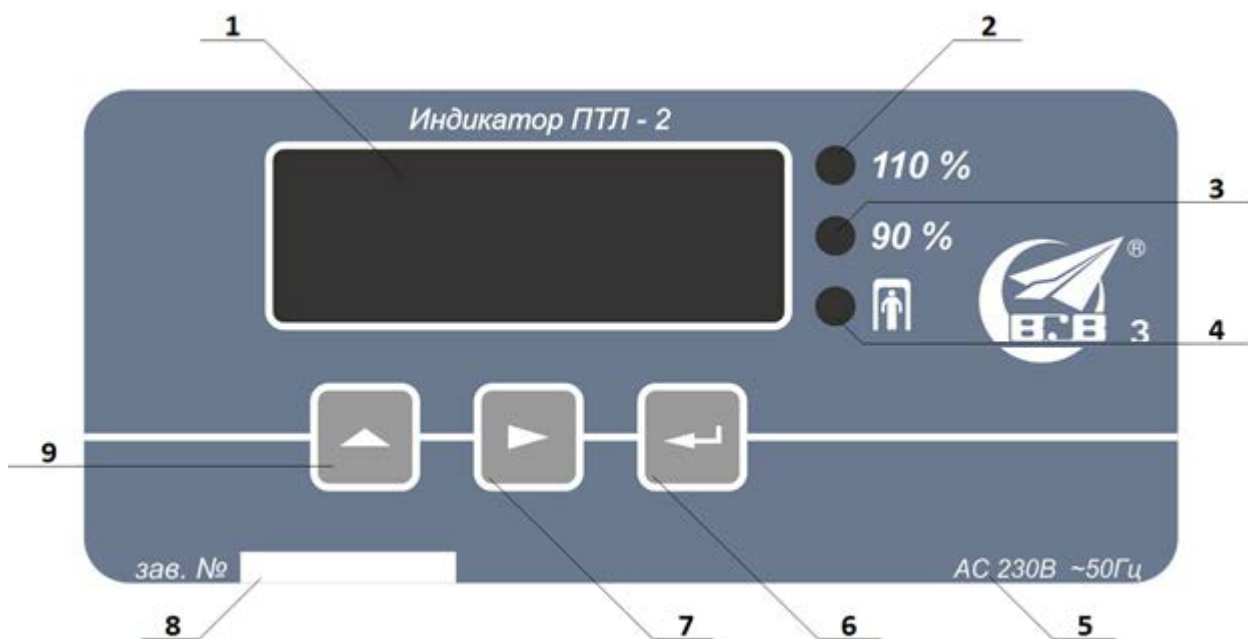

Таблица 5

№	Наименование
1	Светодиодный дисплей
2	Светодиодный индикатор перегруза
3	Светодиодный индикатор 90% загрузки
4	Светодиодный индикатор наличия пассажира
5	Параметры питания устройства
6	Выбор параметра/ввод
7	Выбор разряда
8	Заводской номер
9	Переход к следующему параметру /наращивание мигающего разряда /обнуление веса пустой кабины



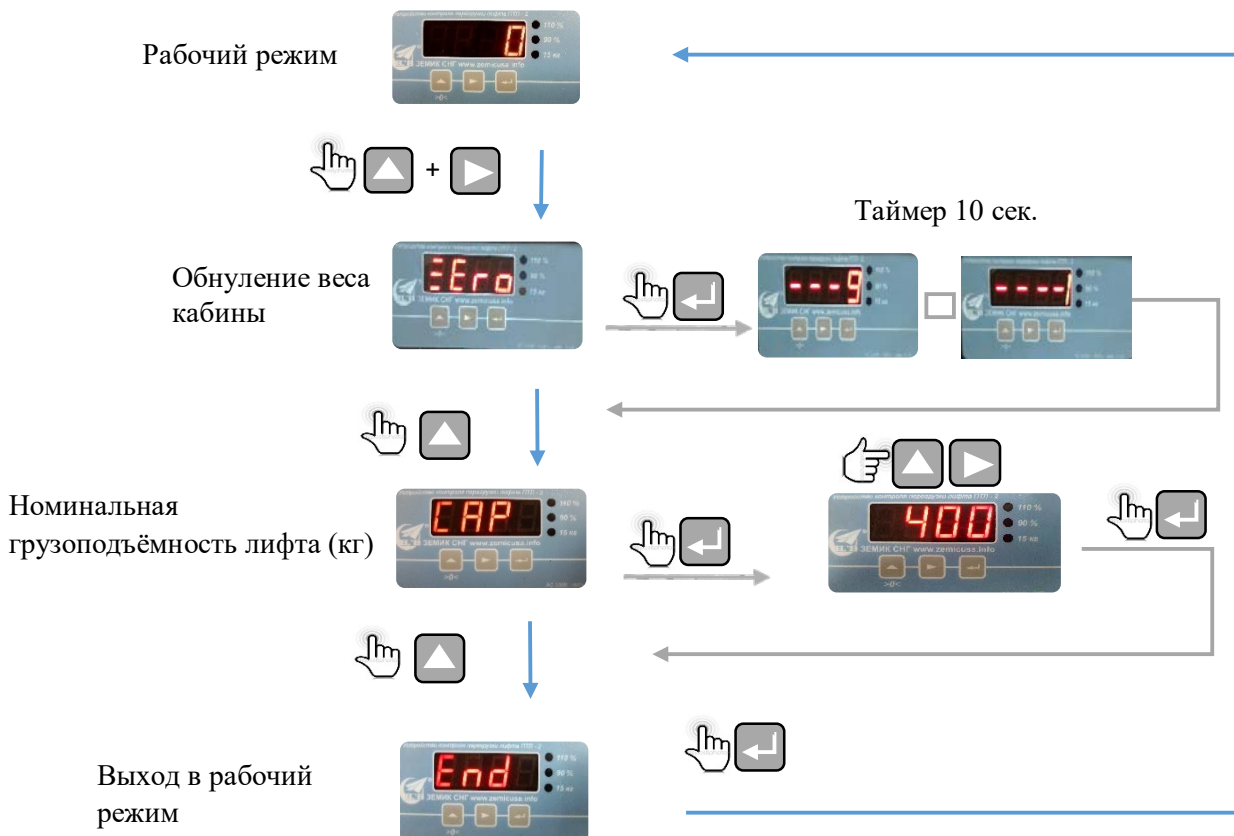



- Кнопка  обеспечивает **переход к следующему параметру** настройки или **наращивание значения мигающего разряда**. При долгом нажатии в режиме отображении текущего веса запустится 10 секундный отчет, в процессе которого произойдет **обнуление веса пустой кабины**.
- Кнопка  обеспечивает **выбор разряда значения** для изменения (мигающего разряда).
- Кнопка  производит **выбор параметра для редактирования или его подтверждение**.



Блок схема алгоритма работы с пользовательским меню УКП2.4-4М приведена на рисунке ниже.



Для входа в пользовательское меню, в режиме отображения текущего веса одновременно нажать и удерживать кнопки  и .

Параметры, настраиваемые в пользовательском меню:

- «**ЭГР**» - **обнуление веса пустой кабины**. Для обнуления веса пустой кабины, когда на дисплее отображается надпись «zero» нажать кнопку . Начнётся десятисекундный обратный отсчёт со звуковой сигнализацией. После девяти коротких и одного длинного сигнала произойдёт обнуление веса пустой кабины и выход в пользовательское меню (на дисплее отобразится «CAP»).
- «**CAP**» - **установка значения номинальной грузоподъёмности лифта в килограммах**. Для редактирования этого параметра нажать кнопку , на экране отобразится текущее установленное значение грузоподъёмности лифта. Если редактирование не требуется, нажать кнопку . Для изменения значения грузоподъёмности лифта использовать кнопку  для выбора необходимого разряда числа (выбранный разряд будет мигать) и кнопку  для его изменения. После установки значения грузоподъёмности лифта нажать кнопку  для подтверждения установленного значения. После сохранения значения грузоподъёмности лифта происходит автоматическое вычисление и установка значений порогов срабатывания реле наличия пассажира, загрузки 50% (опция), загрузка 90% и перегруз (h15 – 15 кг, h50 - пятьдесят процентов от грузоподъёмности лифта, h90 - девяносто процентов от грузоподъёмности лифта, h110 - грузоподъёмность лифта плюс 10% от неё, но не менее 75 кг).
- «**End**» **выход из пользовательского меню**. Для выхода из пользовательского меню нажать , осуществится выход и на дисплее отобразится измеряемый вес.

Для входа в служебное меню, в режиме отображения текущего веса одновременно нажать и удерживать кнопки  и .

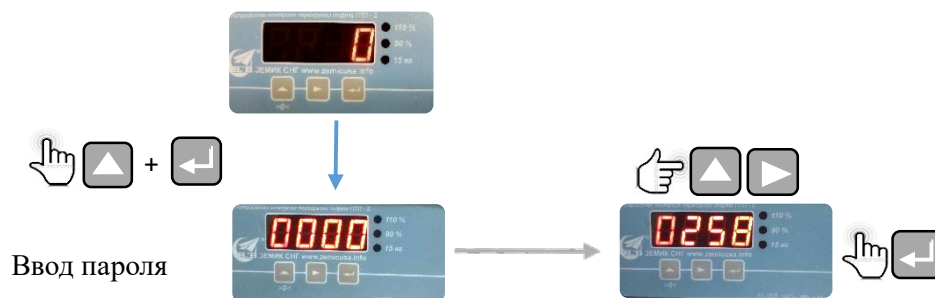





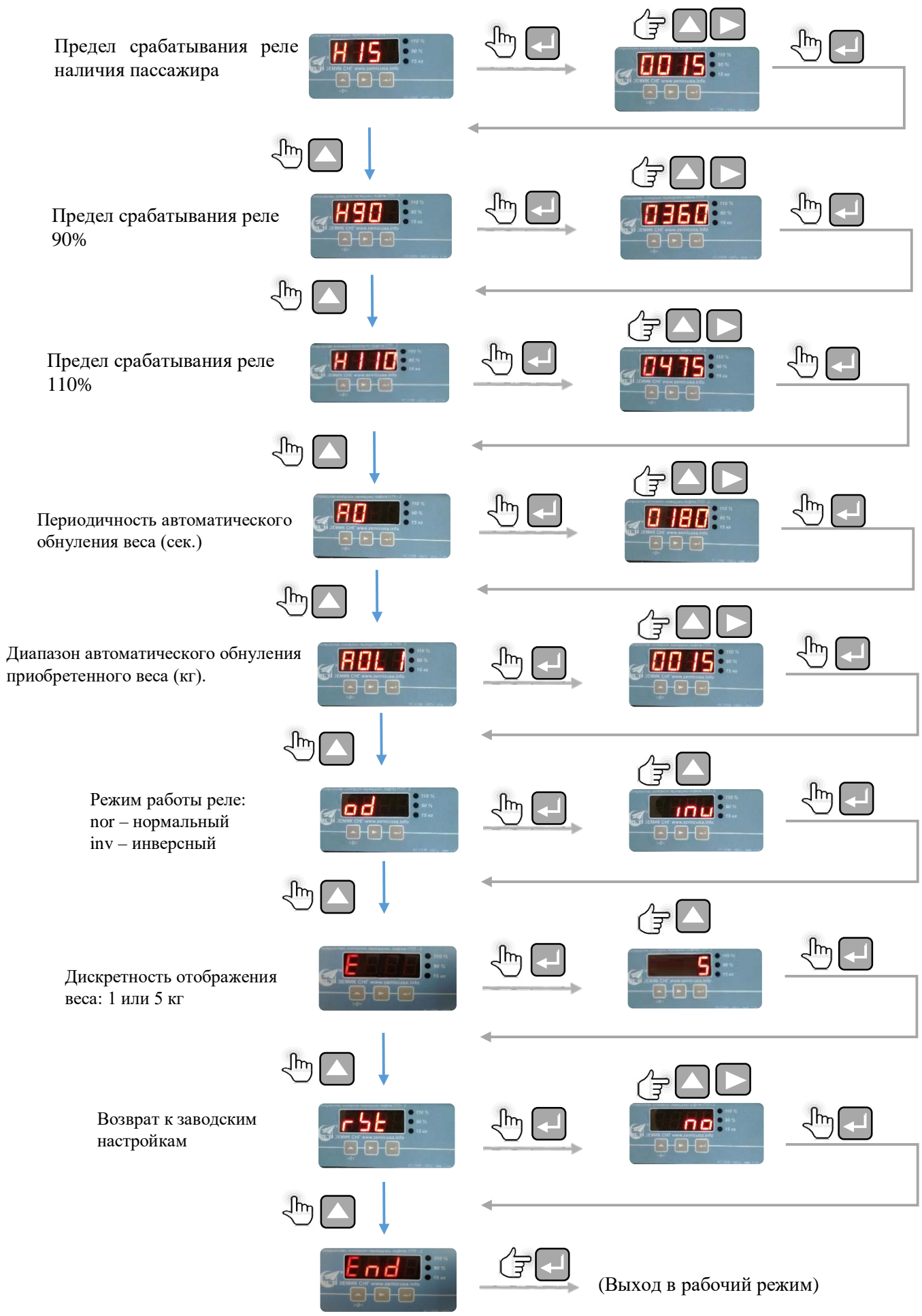















С помощью кнопок  и  ввести пароль “0258” и нажать .

Блок схема алгоритма работы со служебным меню приведена на рисунке ниже.



Параметры, настраиваемые в служебном меню:

- **«Н15» - установка значения порога срабатывания реле наличия пассажира** (диапазон регулирования 0-50 кг, значение по умолчанию 15 кг). Для редактирования этого параметра нажать кнопку , на экране отобразится текущее установленное значение порога срабатывания реле наличия пассажира. Если редактирование не требуется, нажать кнопку . Для изменения значения порога срабатывания реле наличия пассажира использовать кнопку  для выбора необходимого разряда числа (выбранный разряд будет мигать) и кнопку  для его изменения. После установки значения порога срабатывания реле наличие пассажира нажать кнопку  для подтверждения установленного значения.
- **«Н50» - установка значения порога срабатывания реле 50% (опция)** - значение устанавливается автоматически в размере половины значения выставленного параметра «САР».
- **«Н90» - установка значения порога срабатывания реле 90%** (диапазон регулирования 0-9999 кг, значение по умолчанию 360 кг). Для редактирования этого параметра нажать кнопку , на экране отобразится текущее установленное значение порога срабатывания реле 90%. Если редактирование не требуется, нажать кнопку . Для изменения значения порога срабатывания реле 90% использовать кнопку  для выбора необходимого разряда числа (выбранный разряд будет мигать) и кнопку  для его изменения. После установки значения порога срабатывания реле 90% нажать кнопку  для подтверждения установленного значения.
- **«Н110» - установка значения порога срабатывания реле 110%** (диапазон регулирования 0-9999 кг, значение по умолчанию 475 кг). Для редактирования этого параметра нажать кнопку , на экране отобразится текущее установленное значение порога срабатывания реле 110%. Если редактирование не требуется, нажать кнопку . Для изменения значения порога срабатывания реле 110% использовать кнопку  для выбора необходимого разряда числа (выбранный разряд будет мигать) и кнопку  для его изменения. После установки значения порога срабатывания реле 110% нажать кнопку  для подтверждения установленного значения.
- **«А0» - установка значения периодичности автоматического обнуления приобретённого веса** (по умолчанию функция отключена, диапазон регулирования 0-180 сек). Для редактирования этого параметра нажать кнопку , на экране отобразится текущее установленное значение периодичности автоматического обнуления приобретённого веса. Если

редактирование не требуется, нажать кнопку . Для изменения значения периодичности автоматического обнуления приобретённого веса использовать кнопку  для выбора необходимого разряда числа (выбранный разряд будет мигать) и кнопку  для его изменения. После установки значения периодичности автоматического обнуления приобретённого веса нажать кнопку  для подтверждения установленного значения. При установке значения 0 сек в параметре **A0** происходит **отключение функции обнуления приобретённого веса**.









- **«A0L1» - установка значения диапазона автоматического обнуления приобретённого веса** (диапазон регулирования 5-50 кг, значение по умолчанию 15 кг). Для редактирования этого параметра нажать кнопку , на экране отобразится текущее установленное значение диапазона автоматического обнуления приобретённого веса (диапазон от -100 до плюс **A0L1**). Если редактирование не требуется, нажать кнопку . Для изменения значения диапазона автоматического обнуления приобретённого веса использовать кнопку  для выбора необходимого разряда числа (выбранный разряд будет мигать) и кнопку  для его изменения. После установки значения диапазона автоматического обнуления приобретённого веса нажать кнопку  для подтверждения установленного значения.
- **«od» - установка режима работы реле** (*nor* - нормальный, *inv* - инверсный, значение по умолчанию *inv*). Для редактирования этого параметра нажать кнопку , на экране отобразится текущий установленный режим работы реле *nor* - нормальный, *inv* - инверсный. Если редактирование не требуется, нажать кнопку . Для изменения режима работы реле использовать кнопку  для его изменения. После установки режима нажать кнопку  для подтверждения установленного значения.

Таблица истинности логических уровней релейных выходов в инверсном режиме приведена в таблице 6, где 1 – реле замкнуто, 0 – реле разомкнуто.







Таблица 6

Инверсный режим							
Нормально замкнутые (NC)				Нормально разомкнутые (NO)			
	15	90	110		15	90	110
Нет питания	1	1	1	Нет питания	0	0	0
Есть питание, предел не достигнут	0	0	0	Есть питание, предел не достигнут	1	1	1
Предел наличия пассажира	1	0	0	Предел наличия пассажира	0	1	1
Предел 90%	1	1	0	Предел 90%	0	0	1
Предел 110%	1	1	1	Предел 110%	0	0	0

Таблица истинности логических уровней релейных выходов в нормальном режиме приведена в таблице 7, где 1 – реле замкнуто, 0 – реле разомкнуто.

Таблица 7



Нормальный режим							
Нормально замкнутые (NC)				Нормально разомкнутые (NO)			
	15	90	110		15	90	110
Нет питания	1	1	1	Нет питания	0	0	0
Есть питание, предел не достигнут	1	1	1	Есть питание, предел не достигнут	0	0	0
Предел наличия пассажира	0	1	1	Предел наличия пассажира	1	0	0
Предел 90%	0	0	1	Предел 90%	1	1	0
Предел 110%	0	0	0	Предел 110%	1	1	1

- **«E» – выбор дискретности отображаемого веса.** Для выбора нажать , на дисплее отобразится текущее значение «5» - 5кг или «1» - 1кг. Клавишей  выбрать необходимое значение и нажать кнопку  для подтверждения.
- **«Г Ы Ь» – возврат к заводским настройкам.** Для возврата к заводским настройкам использовать  для выбора «ЧЕ Ь» – подтвердить возврат, «но» – отменить возврат. После подтверждения или отмены возврата к заводским настройкам нажать кнопку  для подтверждения установленного значения.
- **«End» – выход из пользовательского меню.** Для выхода из пользовательского меню нажать , осуществится выход и на дисплее отобразится измеряемый вес.

Установленные пороги срабатывания должны удовлетворять следующему условию: $h15 < h50 < h90 < h110$. В случае установки неверного порога или выхода значения за допустимый предел при его сохранении на дисплее кратковременно отобразится «Err» и произойдет возврат к установке этого значения. Аналогичное сообщение появится в случае выхода других параметров за допустимый предел во время настройки.

11. Калибровка устройства

В случае необходимости перекалибровки ПТЛ-2 на месте эксплуатации, её необходимо проводить контрольными гирями (грузами). Рекомендованная эталонная масса – не менее 20...50% ВПП. Перекалибровка должна проводиться согласно требованиям настоящего руководства.

Для входа в меню калибровки, в режиме отображения текущего веса одновременно нажать и удерживать кнопки  и .

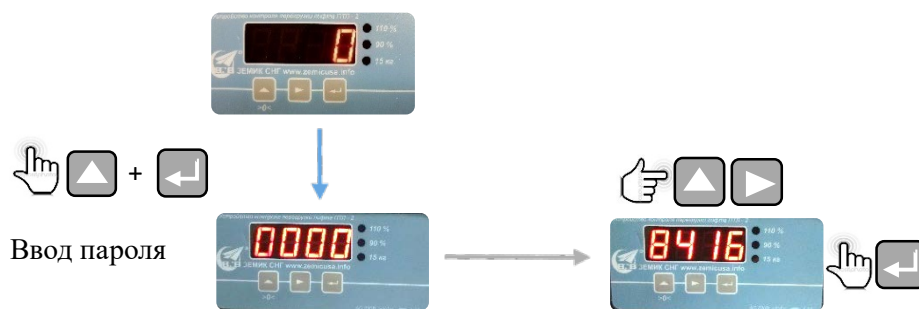

С помощью кнопок и ввести пароль “8416” и нажать .

Блок схема калибровки прибора УКП2.4-4М приведена на рисунке ниже

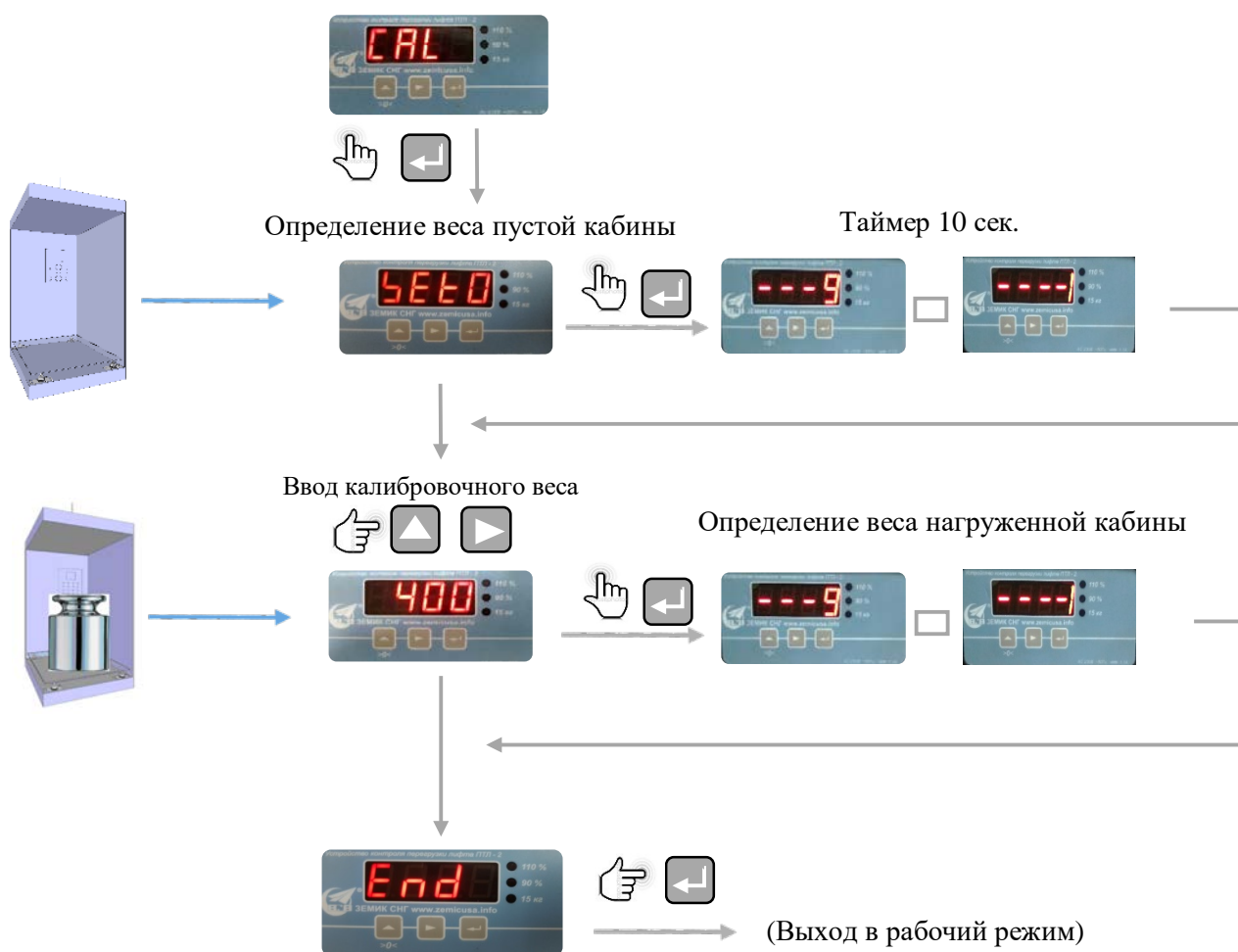

- «5EEO» – это режим определения веса пустой кабины. Для определения веса пустой кабины убедиться, что кабина лифта пуста и нажать кнопку .
- «0400» – текущее значение калибровочного веса в кг. Для изменения значения калибровочного веса использовать кнопку для выбора необходимого разряда числа (выбранный разряд будет мигать) и кнопку для его изменения. После установки значения калибровочного веса загрузить кабину лифта калибровочным весом, который был указан и нажать кнопку Калибровка завершена.

- **«End» - выход из меню калибровки.** Для выхода из меню калибровки нажать , осуществится выход и на дисплее отобразится измеряемый вес.

12. Возможные неисправности и методы их устранения

В случае обнаружения неисправности, попробуйте устранить её по таблице неисправностей.

В случае если неисправность отсутствует в таблице, обратитесь в сервисный центр производителя.

Самостоятельные изменения конструкции или самостоятельное устранение прочих неисправностей, которые требуют вмешательства в конструкцию прибора, могут стать причиной отказа в гарантийном обслуживании.

Возможные неисправности и методы их устранения приведены в таблице 8.

Таблица 8

Неисправность	Возможная причина	Метод устранения
Прибор не включается	Нет питания	Проверить подаётся ли питание, в случае его отсутствия подать питание
	Параметры питания не соответствуют требованиям	Подать питания необходимого напряжения и частоты
При пустой кабине отображается вес отличный от 0	Не произведено обнуление	Произвести обнуление
Вес в кабине отличается от индицируемого	Неверная калибровка	Произвести калибровку эталонным весом
	Плохой контакт в местах присоединения проводов датчиков	Произвести повторное подсоединение проводов датчиков
Реле срабатывают при неверном значении измеряемого веса	Заданы некорректные пределы срабатывания реле	Проверить верность установок пределов срабатывания реле, изменить в случае необходимости
Прибор не реагирует на загрузку кабины	Неверное присоединение датчиков	Проверить правильность присоединения датчиков, произвести подключение согласно настоящему руководству
	Датчик вышел из строя	Заменить датчики
Неверная логика работы выходных реле	Неверное подключение	Проверить подключение согласно таблицам истинности
	Выбран неверный режим работы реле	Выбрать другой режим в служебном меню
Не работает автоматическое обнуление, накапливается вес при пустой кабине	Задан слишком малый диапазон автоматического обнуления или время обнуления	Увеличить диапазон автоматического обнуления приобретённого веса и настройки параметра времени обнуления
	Затирание кабины об направляющие	Устранить затирание купе об составные части рамы
Беспорядочно меняется значение веса в кабине	Неверная калибровка	Произвести калибровку эталонным весом

13. Комплект поставки

В комплект поставки УКП2.4-4М входят:

- прибор ПТЛ-2 № _____ – 1 шт
- преобразователи веса ДТЛ-1 зав. № _____ – 4шт
№ _____
№ _____
№ _____
- амортизаторы – 4 шт.
- коробка соединительная – 1 шт.
- кабель соединительный – 1 шт.
- эксплуатационная документация – 1 комплект.

14. Правила хранения

УКП2.4-4М должен храниться в закрытом складском помещении.

Условия хранения должны соответствовать условиям 1 по ГОСТ 15150-69.

15. Транспортирование

Транспортирование УКП2.4-4М должно осуществляться согласно требованиям договора.

16. Свидетельство о приемке

Устройство преобразования сигналов УКП2.4-4М _____
(заводской номер) соответствует требованиям технического задания,
руководства по эксплуатации и признано годным для эксплуатации.

Дата выпуска _____

М.П.

17.Гарантии изготовителя (поставщика)

Предприятие-изготовитель гарантирует соответствие У КП2.4-4М данным настоящего РЭ при соблюдении потребителем условий хранения, монтажа и эксплуатации.

Гарантийный срок эксплуатации – 36 месяцев со дня продажи.

Срок хранения – 60 месяцев со дня изготовления.

В течение гарантийного срока предприятие-изготовитель обязано безвозмездно заменить или отремонтировать У КП2.4-4М, если потребителем будут обнаружены отказы в работе.

18. Сведения о рекламациях

Во время гарантийного срока эксплуатации при выходе У КП2.4-4М из строя или регулярных сбоев в работе потребитель сообщает производителю (представителю производителя):

- характер отказа или сбоя;
- последствия отказа или сбоя;
- вероятные причины, которые могли привести к отказу или сбою.

Рекламации следует отправлять официальному представителю (поставщику) предприятия-изготовителя.

Контактная информация поставщика:

308023, Белгородская обл., г. Белгород,

ул. Студенческая, 18 А, оф. 21

тел.: +7 472 220 53 97

email: sale@gkzemic.ru

ГАРАНТИЙНЫЙ ТАЛОН

Наименование (тип) оборудования	УКП2.4-4М
---------------------------------	-----------

Заводской номер прибора	
-------------------------	--

Дата продажи	
--------------	--

Срок гарантии (прописью)	Тридцать шесть месяцев со дня покупки
--------------------------	--

Штамп и подпись	Подпись _____
-----------------	---------------

Учёт рекламаций

Дата предъявления рекламации	Краткое содержание рекламации	Меры, принятые по рекламации и их результаты

Общий вид

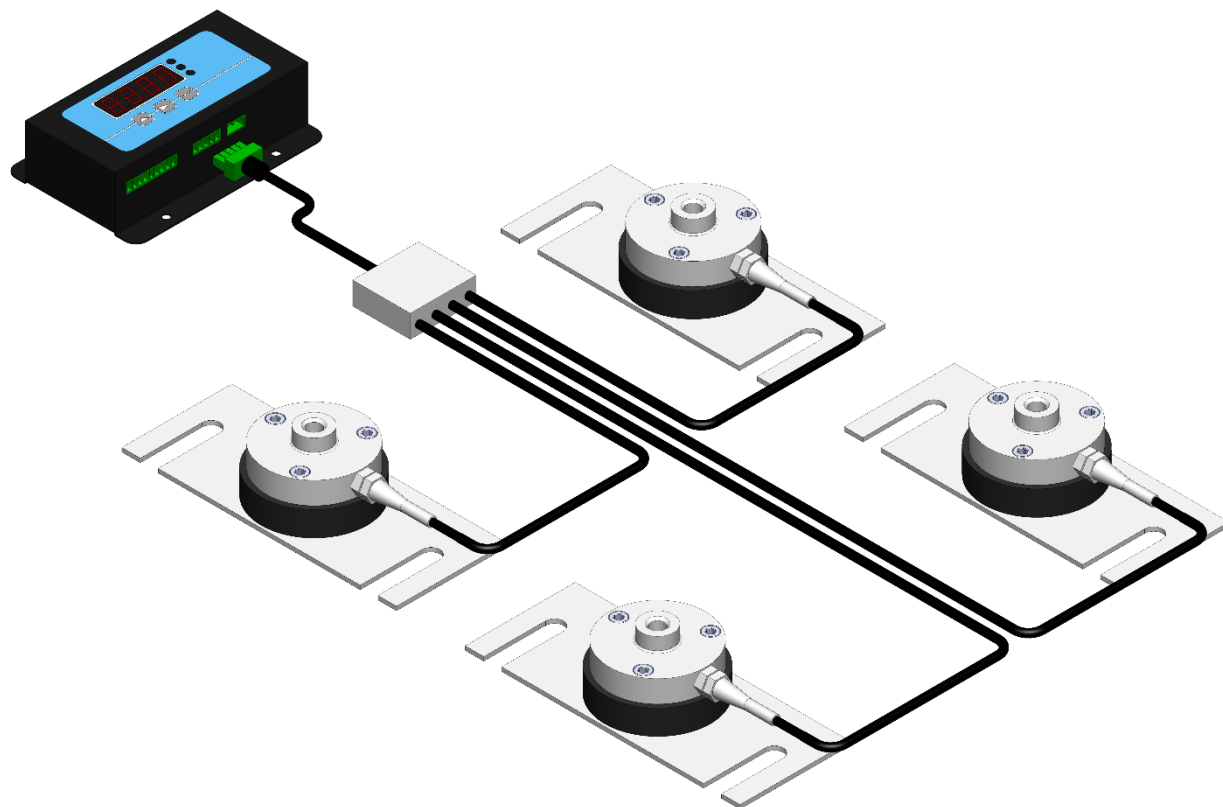

Инструкция по вводу в эксплуатацию

